

СОСТАВНЫЕ ЭЛЕМЕНТЫ

<p>Профиль вертикальный Fala</p> <p>Щётка отбойная без клея 14 мм. x 4 мм.</p>	<p>Верхняя направляющая Blue</p> <p>75 мм.</p>	<p>Нижняя направляющая Blue-V</p> <p>Вариант 1</p> <p>48 мм.</p>	<p>Нижняя направляющая Blue-C</p> <p>Вариант 2</p> <p>42 мм.</p>	<p>Резиновая заглушка нижней рельсы</p> <p>Длина: 60,0 м.</p>	<p>Уплотнитель 4 мм.</p> <p>4</p> <p>10</p>	<p>Уплотнитель 4,5 мм.</p> <p>4,5</p> <p>10</p>
<p>Планка горизонтальная верхняя / соединитель Simple 10</p> <p>Длина: 1,5 м., 2,0 м., 2,5 м., 3,0 м.</p>	<p>Планка горизонтальная нижняя Simple 10</p> <p>Длина: 1,5 м., 2,0 м., 2,5 м., 3,0 м.</p>	<p>Ролик верхний Blue 10 асимметричный</p> <p>(Комплект)</p>	<p>Ролик нижний Simple/Blue 10 V</p> <p>Вариант 1</p> <p>(Комплект)</p>	<p>Ролик нижний Simple/Blue 10 C</p> <p>Вариант 2</p> <p>(Комплект)</p>	<p>Шуруп для металла Ø 6,3x32</p>	

Дверной проём

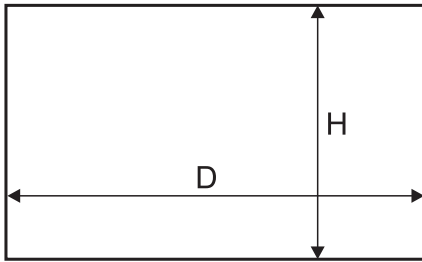

Длина вертикального профиля = высота двери

Наполнение двери - плита ≠ 10 мм., зеркало 4 мм. или безопасное стекло

Высота двери	- h	
- без доводчика		$h = H - 35 \text{ мм.}$
- с доводчиком Simple MINI (ролик нижний Blue 10 V)		$h = H - 39 \text{ мм.}$
- с доводчиком Simple MINI (ролик нижний Blue 10 C)		$h = H - 42 \text{ мм.}$
Высота плиты	- hp	$hp = h - 65 \text{ мм.}$
Ширина двери	- d	$d = (D - 3 \text{ мм.} + Z) : N$
Ширина плиты	- dp	$dp = d - 17 \text{ мм.}$
Длина горизонтальной планки	- P	$P = G = d - 33,2 \text{ мм.}$
Длина верхней планки	- G	
Высота зеркала	- hl	$hl = hp$
Ширина зеркала	- dl	$dl = dp - 4 \text{ мм.}$

Количество дверей - N	2	3
Ширина закладки - Z	30 мм.	60 мм.

Фасад - 4 двери

	$d = (D + 87) : 4$
	$d = (D : 2 + 27) : 2$

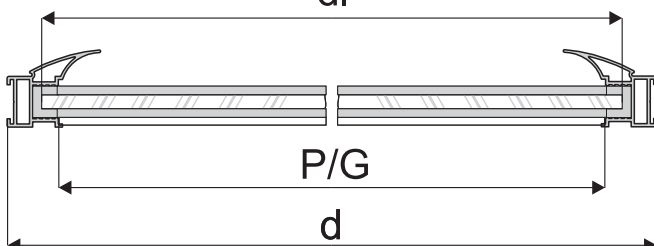
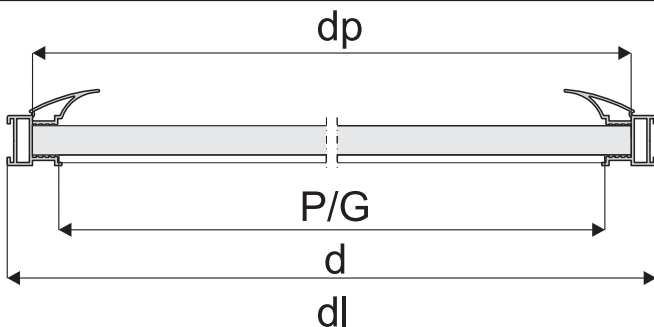

Размеры необходимые при монтаже горизонтальных профилей в системах Simple 10

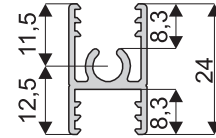

Способ крепления плиты 10 мм. (рис. А) и зеркала 4 мм. или стекла (рис. В)

- в вертикальном профиле

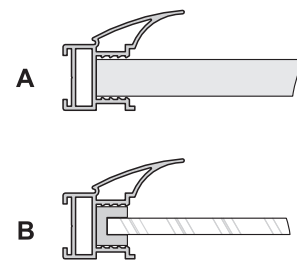

- в верхней горизонтальной планке

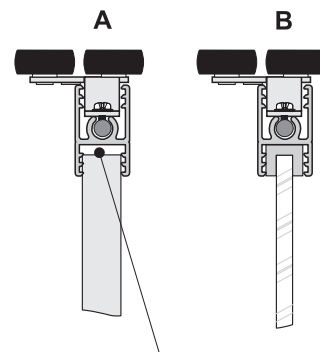

зазор учтён при подсчёте высоты плиты

- в нижней горизонтальной планке

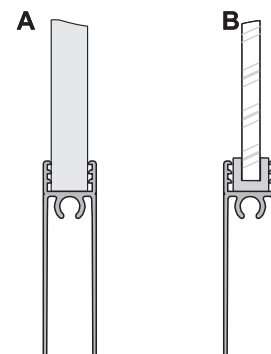

ВНИМАНИЕ!

Зеркало используемое в наполнении двери необходимо обезопасить защитной пленкой. Безопасное стекло это стекло клееное с обеих сторон, гладкое. Для зеркала и стекла применять уплотнитель.